

**TÁMOGATÁS ELSZÁMOLÁSA<sup>1</sup>**

1. Pályázat megvalósulási címe(i): ..... **1119 B.P. ETELE ÚT 73** .....
2. A pályázó társasház / lakásszövetkezet:
- Neve: ..... **TÁRSASHÁZ ETELE ÚT 73** .....
  - Levelezési címe (ir.szám): ..... **1119 B.P. ETELE ÚT 29 ALG.** .....
3. Az elszámolásban szereplő számlákkal kapcsolatosan Áfa levonási jogosultsága van-e?  
**igen / nem / arányosítással** ( A megfelelő rész aláhúzendő)
4. A támogatás összegéből az adóhatóság felé Áfa befizetést teljesített? **igen / nem** ( A megfelelő rész aláhúzendő)
5. A képviselő személy neve: ..... **At-La-Ka Bt. PIKOLA ATILA** .....
- telefonszáma: ..... **06-1-2040464 06-30/9142654** .....
6. A Támogatási szerződésben támogatásként elnyert összeg: ..... **372400** ..... Ft
7. A támogatási cél, felújítási munka megnevezése: **SZELLŐZŐ RENDSZER KORSZERŰSÍTÉSE**
8. Elszámolási határidő: **2017. augusztus 25. 12,00 óra**
9. Teljes felújítási költség: ..... **2482706** ..... Ft
10. Támogatás szempontjából elismerhető bekerülési költség: **2482706** ..... Ft

11. Támogatás összege (Ft):

**372400,-**

12. Önerő összege (9. pont - 11. pont): ..... **2110306** ..... Ft

13. Melléklet: Költségösszesítő lap: ..... **1** ..... db

Budapest 201**6**. év **december** ..... hónap ..... **19** ..... nap

**TÁRSASHÁZ**

1119 Budapest, Etele u. 73.  
Közlétszám: 28410742-1-43

közös képviselő/ intézőbizottság elnöke/ igazgatóság elnöke

**IGAZOLÁS (Önkormányzat tölti ki)**

<b>1. Szakmai igazolás (pecsét helye)</b> Szakmai teljesítést és a kifizetés jogosságát igazolom <b>372.400,-</b> Ft kifizethető. M.p. 20 <b>17</b> hó <b>02</b> nap <b>08</b>  aláírás	<b>2. Pénzügyi igazolás</b> Az elszámolás pénzügyi megfelelőségét <b>372.400,-</b> Ft összegben igazolom / nem igazolom. Aláírás:  Dátum: <b>2017. 02. 08.</b> <b>2017 FEBR 10.</b> A támogatás cél szerinti felhasználását az alábbiak miatt nem igazolom: .....
---	---

Támogatottnak lejárt határidejű elszámolási kötelezettségei nincsenek.

2017 FEBR 14

aláírás

<sup>1</sup> A költségeket a Költségösszesítő lappal megegyezően kell kitölteni.

**Költségösszesítő lap**

Sorszám	Felújítási munka megnevezése	Szállító	Számlaszám	ÁFA nélküli összeg (Ft) NETTÓ	ÁFA-val növelt összeg (Ft) BRUTTÓ	Támogatás összege (Ft)
1	SZELLŐZŐ RENDSZER FELÚJÍTÁSA ÉS TISZTÍT	CSÉZ K Duna Kft	1145A 8971682	1813154,-	2302706,-	372400,-
2	MŰSZAKI ELLENŐRZÉS	VULCANO Kft.	VL15A 8285320	141732,-	180000,-	-
<b>Összesen:</b>				<b>1954886,-</b>	<b>2482706,-</b>	<b>372400,-</b>

Budapest, 2016. év. december hónap. 19 nap

**TÁRSASHÁZ**  
1119 Budapest, Etele u. 73.  
Telefonszám: 28410742-1-43



.....  
közös képviselő/ intézőbizottság elnöke/ igazgatóság elnöke

1. péld.  
Eredeti példány

# SZÁMLA IH4SA 8971682

A számlakibocsátó neve, címe, aláírása, adószáma: <b>CS&amp;K Duna Kft.</b> 7020 Dunaföldvár, Paksi út 119/B. Adószám: 14867811-2-17 Cégszám: 17-09-007394 K&H:10400229-50515650-56501006 Tel.:75/541-197; Mobil:20/453-4333		A vevő neve, címe: <b>TÁRSASHÁZ</b> 1119 Budapest, Etele u. 73. Adószám: 28410742-1-43			
Közösségi adószáma: HU <i>Körmendi</i>		Közösségi adószáma: <i>28410742-1-43</i>			
A fizetés módja: <i>Átutalás</i>	A teljesítés időpontja: <i>2016.12.19</i>	A számla kelte: <i>2016.12.19</i>	A fizetés határideje: <i>2016.12.28</i>		
A termék (szolgáltatás) megnevezése, besorolási száma és egyéb jellemzői	Áfa kulcsa	M.e.	Mennyisége	Egységára (áfa nélkül)	Értéke (áfa nélkül)
<i>UTS: 73264060 14 db mellő</i>	<i>27</i>	<i>db</i>	<i>14</i>	<i>99811</i>	<i>1397354.</i>
<i>Utó kormerítés heródes nemul</i>					
<i>UTS: 732919 heródes nemul</i>	<i>27</i>	<i>db</i>	<i>14</i>	<i>29700</i>	<i>415800.</i>
<i>14 db. kőrő + kőr</i>					
<i>Etele u. 73.</i>					
<i>Ért: A20/2015.</i>					
<i>Garancia: 36 hó</i>					
<i>Körmendi Kőr</i>					
A számlaérték áfa nélkül:					<i>1'813'154.-</i>
Az áfa kulcsa <i>27</i> % és összege:					<i>489'552.-</i>
A számla végösszege:					<i>2'302'706.-</i>
<i>Kettő millió háromszáz kettszázharmincötven forint.</i>					

*Előzetes a 21. ker. 14buda  
önkormányzata XIX/1177/14/2016 sz.  
házi megállapodás szerződés terhére  
372'400 Ft összegben  
VULCANO KFT.  
1039 Budapest,  
Sinkovits u. 12.  
Adószám: 13280862-2.*

2016 DEC 19

Eredetivel mindenben  
megegyező, hiteles másolat.

# SZÁMLA Eredeti példány

(2)

VL1SA 8285320

Az eladó neve, címe, bankszámlaszáma, adószáma: <b>VULCANO KFT.</b> 1039 Budapest, Sinkovits Imre u. 12. Adószám: 13280862-2-41		A vevő neve, címe, bankszámlaszáma: <b>TÁRSASHÁZ</b> 1119 Budapest, Etele u. 73. Adószám: 23410742-1-43	
A közösségi adószáma: HU		A közösségi adószáma:	

A fizetés módja: <b>Kp</b>	A teljesítés időpontja: <b>2016. 12. 19.</b>	A számla kelte: <b>2016. 12. 19.</b>	Fizetési határidő: <b>2016. 12. 19.</b>
----------------------------	--	--------------------------------------	---

A termék vagy szolgáltatás megnevezése, besorolási száma (VTSZ, SZJ, ÉJ) és egyéb jellemzői	ÁFA kulcs	M.e.	Mennyiség	Egységár (ÁFA nélkül)	Érték (ÁFA nélkül)
A 1119 Bp. Etele u. 73.					
sz. alatt "ház meglőző" rend.					
Szerelés műszaki ellenőrzése					141732-
<del>Érték</del>					

A számlaérték ÁFA nélkül:	141732-
Az ÁFA kulcsa <b>27</b> % és összege:	38268-
A számla végösszege:	180000-

B. 13-374 /IV - V+V Bt. Józsa

Eredetivel mindenben megegyező, hiteles másolat.

2016 DEC 19



SZÁMLAVEZETŐ FIÓK NEVE, CÍME:  
OTP BANK NYRT. BUDAPESTI RÉGIÓ  
1111 BUDAPEST  
KARINTHY F. ÚT 16.

7700000289375797



1104

ETELE ÚT 73. THÁZ  
OTP PF (KARINTHY) PF.152  
11034-20811008HUF  
0152

A SZÁMLAKIVONAT EGYÜTTAL SZÁMLAKÉNT IS SZOLGÁL ALÁÍRÁS ÉS  
PECSET NÉLKÜL HITELES.

\*AZ ÜGYLET A 2007. ÉVI CXXVII. TV. ALAPJÁN MENTES AZ ADÓ ALÓL.

**SZÁMLAADÓ:** OTP BANK NYRT. 1051 BUDAPEST, NÁDOR U. 16.  
ADÓSZÁM: 10537914-4-44, ÁFA CSOPORT AZONOSÍTÓ: 17780010-5-44,  
KÖZÖSSÉGI ADÓSZÁM: HU17780010.

**SZÁMLAKIBOCSÁTÁS KELTE:** 2016.12.19  
**KIVONATSZÁM:** 049/2016 F

**A SZÁMLATULAJDONOS NEVE, CÍME:**  
ETELE ÚT 73. THÁZ OTP PF (KARINTHY) PF.152

BUDAPEST  
ETELE ÚT 73.  
1111  
MAGYARORSZÁG  
1.SZ. PÉLDÁNY

MKTf

OTPDirekt: [www.otpbank.hu](http://www.otpbank.hu)  
(06 1) 3 666 666, (06 40) 366 666, (06 20/30/70) 3 666 666

**BANKSZÁMLAKIVONAT****PÉNZFORGALMI BANKSZÁMLA**

SZÁMLASZÁM: 11711034-20811008

IBAN: HU62 1171 1034 2081 1008 0000 0000

KÖNYVELÉS NAPJA: 16.12.19

SZÁMLA NEVE: ETELE ÚT 73 THÁZ FELÚJ.SZ.

BIC(SWIFT)KÓD: OTPVHUHB

LÁTRA SZÓLÓ KAMAT: 0,01%

DEVIZANEM: HUF

**FORGALMAK**

ÉRTÉKNAP	MEGNEVEZÉS	ÖSSZEG
16.12.19	KAMAT/TŐKE MÓDOSÍTÁS F:1104,032016223024	5.000.000
16.12.19	NAPKÖZBENI ÁTUTALÁS F:9933,10400229,50815650,56501008,ETELE ÚT 73, TÁRSASHÁZ, CS&K Duna Kfi: 104002295051565056501008, OTPVHUHB (2) NOT PROVIDED, 11711034201612199514293, 2016.12.19, (5.)IH4SA 8971682 az számla NE	2.302.706

NYITÓ EGYENLEG: 345.418  
ZÁRÓ EGYENLEG: 3.042.712  
EGYENLEGBŐL ZÁROLT: 0

TERHELÉSEK ÖSSZESEN: 2.302.706  
JÓVÁÍRÁSOK ÖSSZESEN: 5.000.000  
ELŐJEGYZETT BETÉTKAMAT: 2  
ELŐJEGYZETT JUTALÉK/KÖLTSÉG: 8.082  
ELŐJEGYZETT HITELKAMAT: 0  
FOLYÓSZÁMLA-HITELKERET: 0

**TOVÁBBI SZÁMLAINFORMÁCIÓK**

A tranzakciókhoz tartozó bővebb adattartalom értelmezéséhez az alábbi meghatározás nyújt segítséget:

(1.) Átutaló azonosítója, (2.) Partnerek közt egyedi azonosító, (3.) Konverzió adatai, (4.) Visszatartás oka, (5.) Közlemény, (6.) Tényleges átutaló azonosítója, (7.) Átutalás jogcím kategóriája, (8.) Átutalás jogcíme, (9.) Tényleges kedvezményezett neve, (10.) Tényleges kedvezményezett azonosítója, (11.) Kedvezményezett azonosítója, (12.) Tényleges fizető neve, (13.) Egyéb adatok

A pénzügyi tranzakciós illetékről szóló 2012. évi CXVI. törvény 7. § (3) bekezdése alapján az OTP Bank Nyrt. tájékoztatásul közli, hogy a számláján végrehajtott, a számlakivonaton szereplő műveletek után megállapított, az OTP Bank Nyrt.-t terhelő illeték összege: 6.000 Ft.

Tájékoztatjuk, hogy a 2013. évi CCXXXVII. tv. (Hpt.) alapján Önre kiterjed az OBA védelme. A betétbiztosításra vonatkozó részletes tájékoztatást évente megküldjük Önnek a számlakivonattal azonos módon, illetve számlakivonat hiányában a bankfiókban kérheti annak átadását.

AZ AKTUÁLIS KAMAT- ÉS DÍJTÉTELEKET A BANKFIÓKOKBAN ÉS AZ OTP BANK NYRT. HONLAPJÁN KOZZÉTETT HIRDETMÉNYEK TARTALMAZZÁK.

Eredetivel mindenben  
megegyező, hiteles másolat.

2016 DEC 19

Beszámoló  
a XIX/1177/14...../2016. számú támogatási szerződés szerinti  
beruházás befejezéséről

A(z) ETELE ÚT 73..... Társasház/Lakásszövetkezet  
nevében bejelentem, hogy a hivatkozott támogatási szerződésben foglalt beruházást befejeztük.

Pályázat megvalósulási címe(i): 1119 BP ETELE ÚT 73.....

A támogatott program adatai a következők:

Kezds időpontja (év / hó / nap): 2016 dec 12.....

Befejezés időpontja (év / hó / nap) 2016 dec.....

Megnevezés	Tervezett (támogatási szerződés szerint)	Tényleges
Teljes felújítási költség (Ft)	2 482 706,-	2 482 706,-
A támogatás szempontjából elismerhető bekerülési költség <sup>1</sup> (Ft)	2 482 706,-	2 482 706,-
Pályázó saját ereje (Ft)	2 110 306,-	2 110 306,-
Önkormányzati támogatás (Ft)	372 400,-	372 400,-
Lakások száma (db.)	100	100

Egyéb megjegyzések:

Budapest, 201. 6. év december hó 19.

TÁRSASHÁZ

1119 Budapest, Etele u. 73.  
Adószám: 28410742-1-43

  
közös képviselő/ intézőbizottság elnöke/ igazgatóság elnöke

<sup>1</sup> A lakóépületben elhelyezkedő nem lakás célú helyiségek, valamint a jogi személynek minősülő, illetve annak nem minősülő gazdasági társaság tulajdonában lévő ingatlanok tulajdonosaira jutó költségek fedezetére támogatás nem vehető igénybe. A pályázat szempontjából nem minősül lakáscélúnak az a helyiség, mely az ingatlan-nyilvántartásban nem lakásként van nyilvántartva (például: üzletek, irodák, raktárak és az ezen helyiségekhez tartozó garázsok).

# Szellőzőkürtő-tisztítási jegyzőkönyv

Számla sorszáma: **IH4SA 8971682**  
Megrendelő: **Etele út 73. Társasház**  
**1119 Budapest Etele út 73. szám**  
Tisztítás időpontja: **2016. 12. 13-14.**  
Helyszín: **1119 Budapest Etele út 73. sz. lakóépület**  
Tisztított kürtők száma: **21 db**  
Tisztítás jellege: **szárazkefés tisztítás porelszívással,**

A **CS & K Duna Kft.** 2016. 12.013,14.-én a 1221 Budapest Etele út 73. sz. alatti társasház **14** darab szellőzőkürtőjének az Országos Tűzvédelmi Szabályzat 54/2014. (XII.05.) BM rendelet 196. § (5) által 3 évente előírt tisztítását elvégezte.

A tisztítás elvégzéséről készült videó felvételek, egy DVD lemezen, a megrendelő részére átadásra kerültek.

A tisztítás során idegen eredetű tárgy eltávolításra került a lég-átjárhatóság biztosítása érdekében.

A kamera felvételekből megállapítható, hogy a szellőző járatokban éghető szennyeződés nem maradt.

Budapest, 2016. 12. 19.

**CS&K Duna Kft.**  
7020 Dunaföldvár, Paksi út 119/B.  
Adószám: 14867811-2-17  
Céj.szám: 17-09-007394  
K&H:10400229-50515650-56501006  
Tel.:75/543-197; Mobil:20/453-4333

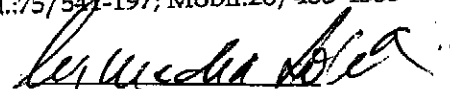

Csizmadia László

CS&K Duna Kft.

2016 DEC 19

Eredetivel mindenben  
meggyező, hiteles másolat.





SZELLEMI TULAJDON NEMZETI HIVATALA

# HASZNÁLATI MINTAOLTALMI OKIRAT

A Szellemi Tulajdon Nemzeti Hivatala az okirathoz fűzött leírás alapján

**4 596**

lajstromszámon az U 15 00158 ügyszámú bejelentésre  
használati mintaoltalmat adott.

A mintaoltalmi bejelentés napja és az oltalmi idő kezdete:

**2015. szeptember 18.**

*A használati minta címe:*

Axiális ventilátorral kiegészített huzatfokozó szerkezet

*A mintaoltalom jogosultja:*

CS&K Duna Kft., Dunaföldvár

*Feltaláló:*

Csizmadia László, Dunaföldvár

Budapest, 2016. február 16.

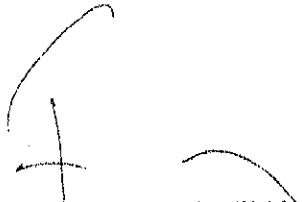
  
Dr. Bendzsel Miklós  
elnök



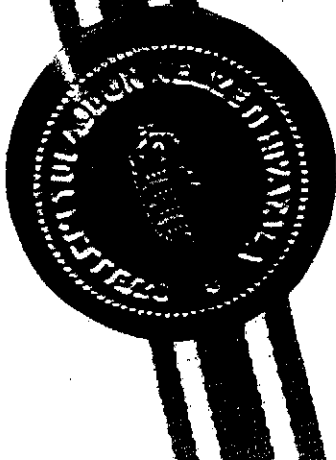





ÉPÍTÉSÜGYI MINŐSÉGELLENŐRZŐ  
INNOVÁCIÓS NONPROFIT KFT.

ÉMI ÉPÍTÉSÜGYI MINŐSÉGELLENŐRZŐ INNOVÁCIÓS  
NONPROFIT KORLÁTOLT FELELŐSSÉGŰ TÁRSASÁG  
H-1113 Budapest, Diószegi út 37. Levélcím: H-1518 Budapest, Pf: 69.  
Telefon: +36 (1) 372-6100 Fax: +36 (1) 386-8794  
E-mail: info@emi.hu Honlap: http://www.emi.hu

ÉMI NON-PROFIT LIMITED LIABILITY COMPANY FOR QUALITY CONTROL AND INNOVATION IN BUILDING  
ÉMI SOCIÉTÉ À BUT NON LUCRATIF POUR LE CONTRÔLE DE QUALITÉ ET L'INNOVATION DU BÂTIMENT, RESPONSABILITÉ LIMITÉE  
ÉMI NON-PROFIT GESELLSCHAFT FÜR QUALITÄTSKONTROLLE UND INNOVATION IM BAUWESEN MIT BESCHRÄNKTER HAFTUNG

A-20/2015

## NMÉ NEMZETI MŰSZAKI ÉRTÉKELÉS

A termék megnevezése: Gravi-szell huzatfokozó (GSZ) szerkezet, és Gravi-szell motoros adapter (GMA)

A termék tervezett felhasználási területe: Épületek szellőzőkürtőihez, légtechnikai rendszereihez csatlakoztatva szellőztetésre alkalmazható.

Termékkör: Egyéb

A termék gyártója: CS&K Duna Kft.  
7020 Dunaföldvár, Paksi utca 119/B.

A gyártó meghatalmazott képviselője: -

A termék ÉMI Nonprofit Kft. szakrendi jelzete (SZRJ): 5.9.1. Ventilátorok

NMÉ érvényesség kezdete\*: 2015. 05. 18.



Budai Zoltán  
Budavári Zoltán  
műszaki értékelő iroda  
vezető

A Nemzeti Műszaki Értékelés Összeállítását tartalmaz.

\* Az NMÉ érvényessége feltételhez kötött. Az NMÉ érvényessége az ÉMI Nonprofit Kft. honlapján (www.emi.hu) ellenőrizendő.

Projektszám: É1-3377M-05150-2014

Mérés

# GRAVI-SZELL MOTOROS HUZATFOKOZÓ ADAPTER Légtechnikai mérés

LÉGMÉRÉS

Jele:	Hossza (L): (mm)	Légcsatorna		Motor- teljesítménye: (W)	Levegő nyomása: (mért érték) (Pa)		Levegő sebessége: (m/s)	Levegő mennyisége: (m <sup>3</sup> /h)	Zaj (dBA)	Vonatkozó terv:	Megjegyzés:
		Méret: Ø Átmérő (D) (mm)			Szivó oldal Statikus nyomása P <sub>statz</sub>	Nyomó oldal Statikus nyomása P <sub>staty</sub>					
MA250	300	Ø 250		16/45	-25 Pa	+3 Pa	4.3	753	59.3		
MA300	300	Ø 300		16/45	-35 Pa	+3 Pa	4.3	1104	55.7		
MA360	500	Ø 360/300		34/110	-63 Pa	+1 Pa	4.2	1077	65.20		

Küip magas

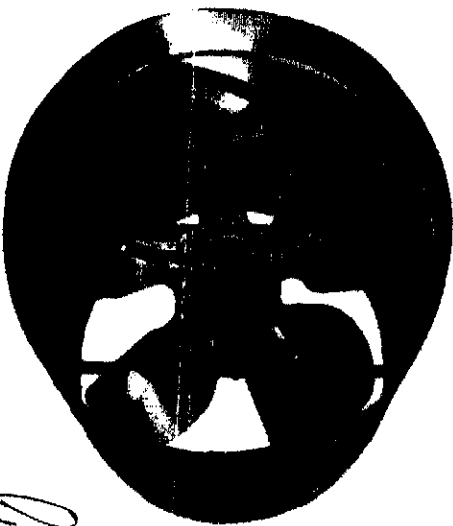
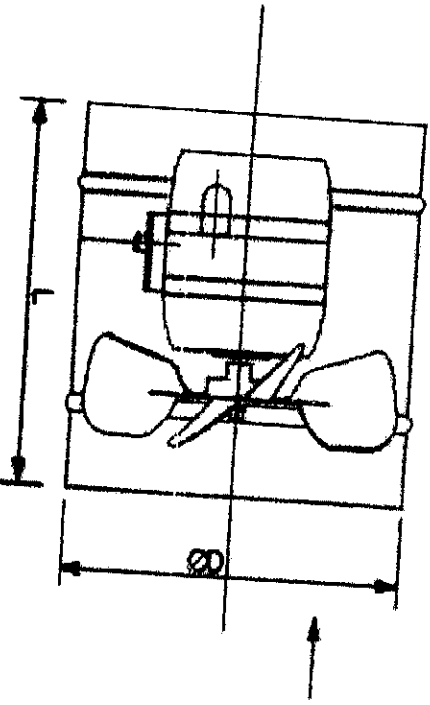

A légszállítás a motor teljesítményének és a ventilátor lapátok dőlésszögének módosításával változtatható.

CS&K Duna Kft.  
7020 Dunaújváros, Paksai út 119/1  
Adószám: 14867811-2-17  
Cégszám: 17-09-007394  
Tel: +36 75/541-197; Mobil: 20/453-4332

## ÁTADÁS-ÁTVÉTELI JEGYZŐKÖNYV

Felvéve: 2016, december 19-én az At-La-Ka Bt. hivatalos helyiségében (1119 Budapest Etele út 29.).

Jelen vannak: Társasház részéről Pikola Attila közös képviselő

Kivitelező részéről Csizmadia László, CS & K Duna Kft

Műszaki ellenőr: Ujj András (Vulcano Kft)

ME-É-Í-MÉK13-20019

Jelenlévők a mai napon a 1119 Budapest Etele út 73. számú „Társasház 14 db függőleges légcsatorna szárazkefés tisztítása porelszívással, kamarás vizsgálat, szellőző rendszerek korszerűsítése Gravi-Szell huzatfokozókkal, villamos rendszer átalakítása” tárgyú kivitelezési munkát ellenőrizték.

A Vállalkozó nyilatkozata az átadás-átvételi eljárással kapcsolatban:

A szellőző rendszer korszerűsítése és tisztítása a megállapodás szerint elkészült, kérem a benyújtott számla kifizetését.

A Megrendelő nyilatkozata az átadás-átvételi eljárással kapcsolatban:

A szerződés szerinti munka 100 % - ban elkészült, a számla kifizethető.

A felek közösen megállapították, hogy a Vállalkozó a 2016. november 24-én kelt Vállalkozási szerződés alapján a feladatot teljesítette. Vállalkozó a szerződés szerint bruttó 2.302.706,- Ft, azaz bruttó Kettőmillió-háromszázkettőezer-hétszázhat,- forint összegben számla benyújtására jogosult.

A szerződés szerinti garancia a mai napon kezdetét veszti.

Kmf.

Megrendelő:

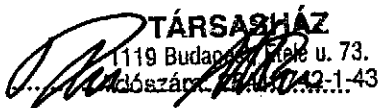
  
TÁRSASHÁZ  
1119 Budapest Etele u. 73.  
Adószám: 1119-02-1-43

Vállalkozó:



**CS&K Duna Kft.**

7020 Dunaföldvár, Paksi út 119/B.

Adószám: 14867811-2-17

Cégj.szám: 17-09-007394

K&H: 10400229-50515650-56501006

Tel: 75/541-197; Mobil: 20/453-4333

Műszaki ellenőr:

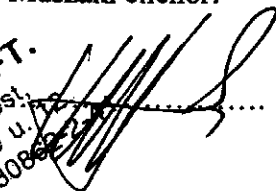

Eredetivel mindenben  
megegyező, hiteles másolat

2016 DEC 19.

**VULCANO KFT.**  
1039 Budapest  
Sinkovits Imre u. 12.  
Adószám: 13280862-2-17

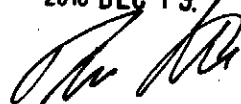

# SZERELŐI MEGFELELŐSÉGI NYILATKOZAT

Gyártó:

CS&K Duna Kft.

Termék megnevezése:

Gravi-Szell Motoros Huzatfokozó Adapter

Termék típusa:

GMA 360/300

Termék főbb műszaki jellemzői:

- IP 44 védelem
- Kültéri kivitel
- Fémházas
- Szakasos üzemeltetésű

Feszültség:

220/240V; 50/60Hz; 0,3-0,7A

Fordulat:

1300/1550 RPM

Teljesítmény:

34.W

Termékkód:

GMA-988-1001.2016/12/12

Forgalmazó:

CS&K Duna Kft.

Cím: 7020 Dunaföldvár, Paksi utca 119.

Tel: +36-20/453-4333; +36-20/320-2043

Email: info@cskduna.hu; web: www.cskduna.hu; www.graviszell.hu

A gyártó művi vizsgálati eredmények alapján: a gyártás során felhasznált anyagok rendelkeznek CE minősítéssel. A termék a vonatkozó rendeleti előírásoknak megfelel.

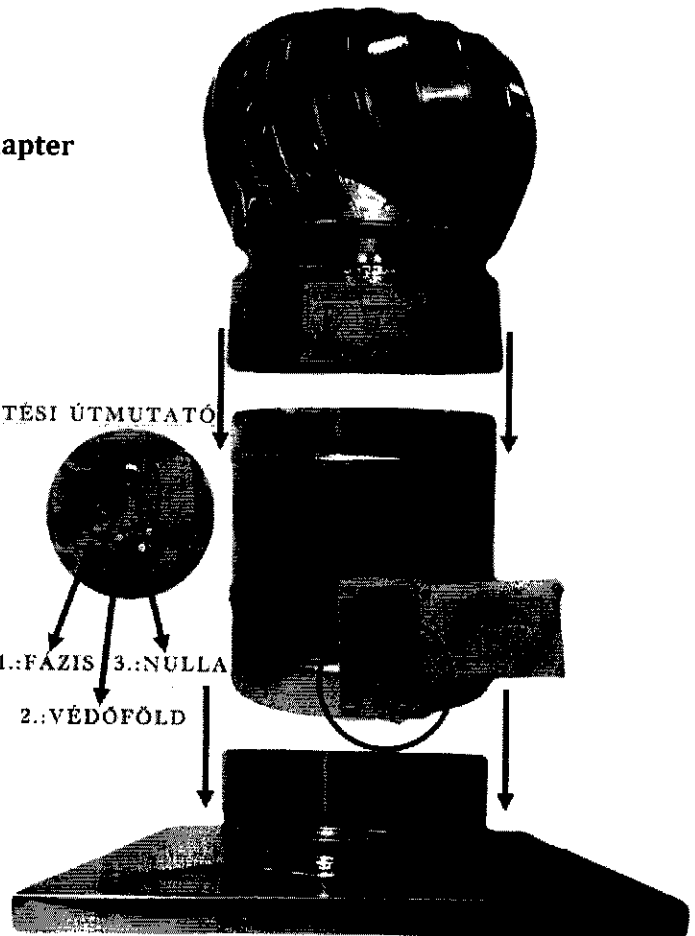

## GARANCIAJEGY

- Termékeinkre **36 hónap** garanciát vállalunk a vásárlás napjától kezdődően.
- A garancia kizárólag gyártási és anyaghibákra visszavezethető meghibásodásokra terjed ki: a garancia nem terjed ki a helytelen használatból illetve szándékos rongálásból eredő meghibásodásokra.
- A kivitelezésre 3 év időtartalmú jótállás, a beépített anyagokra 10 év garancia érvényes. A 10 év anyaggarancia akkor él, ha a megrendelő a kivitelezéstől számítva legkésőbb 3 évente megrendeli a rendszer felülvizsgálatát, melynek díja kiszállási díjból és felülvizsgálati munkadíjból tevődik össze.
- A motoros egység szakasos üzemeltetésű, maximális üzemidő 1 óra, melyet 30 perc pihentetés követ. A 10 éves anyaggarancia a motorokra nem terjed ki.
- A garancia jogi feltételei: - számla (garancialevél)

Eladás dátuma: 2016.12.19.

Számla sorszáma: IH4SA 8971682

Készülék gyári száma (termékkód): GMA360/300.988-1001

2016/12/12.

Eredetivel mindenben  
meggyező, hiteles másolat.

2016 DEC 19

CS&K Duna Kft.  
7020 Dunaföldvár, Paksi út 119/B.  
Adószám: 14867811-2-17  
Cégszám: 17-09-007394  
K&H: 10400229-50515650-56501006  
Tel.: 75/341-197; Mobil: 20/453-4333

a számlát kiállító eladó, vagy  
üzembehelyező  
P.H.

## TELJESÍTMÉNY NYILATKOZAT

### Gravi-szell huzatfokozó termék értékesítéséhez

#### 1. AZONOSÍTÓ ADATOK

Jelen teljesítménynyilatkozat azonosító száma: 74/2016-12-12/CS&K

#### 2. TERMÉKTÍPUS AZONOSÍTÓ ADATA

A termék egyedi azonosító adata: GRAVI-SZELL huzatfokozó  
Termék sorozatszama (azonosítója): IH4SA 8971682

#### 3. TERMÉK LEÍRÁSA

A GRAVI-SZELL termék huzatfokozó szerkezet 2 elemből tevődik össze. Alsó eleme a tengely rögzítéséért és merevítéséért felelős alsó elem, mely beépítés után a külső elem rögzítését végzi el. Másik eleme a fejegység, mely MSZ EN 10088-1:2015 szabvány szerinti 1.4301 anyagminőségből (saválló acél) készül és az alsó elem tengelyére illeszkedik. A huzatfokozó működtetéséhez elektromos áramra nincsen szükség. A termékhez tartozik 1 db motoros adapter, mely egy horganyzott acéllemez házba erősített axiális szellőztető ventilátor.

#### 4. TERMÉK FELHASZNÁLÁSI TERÜLETE

A Gravi-Szell termék épületek szellőzőkürtőihez, légtechnikai rendszereihez csatlakoztatva szellőztetésre alkalmazható.

#### 5. GYÁRTÓ-FORGALMAZÓ ADATAI:

A GRAVI-SZELL termék gyártója: CS&K Duna Kft.  
Gyártó védjegye: G-SZ  
Gyártó címe: 7020 Dunaföldvár Paksi út 119/B  
Elérhetősége: Tel. 20/453-4333

#### 6. Az építési termékek teljesítménye állandóságának értékelésére és ellenőrzésére szolgáló, rendszer vagy rendszerek:

(3) módoszat

#### 7. NEMZETI MŰSZAKI ÉRTÉKELÉS ADATAI

NMÉ –t kiadó szervezet neve: ÉMI építésügyi Minőségellenőrző innovációs Nonprofit Kft  
Gravi-Szell termék NMÉ azonosító száma: **A-20/2015**  
NMÉ érvényesség kezdete: **2015.05.18.**

#### 8. VÁSÁRLÓ ADATAI

Neve: Etele út 73 Társasház  
Címe: 1119 Budapest Etele út 73 sz.  
Elérhetősége: AT-LA-KA Lakásszövetkezet 1119 Budapest, Etele út 29 sz.  
Felszerelés helye: 1119 Budapest Etele út 73 szám  
A teljesítmény nyilatkozatot átvette \_\_\_\_\_

**TÁRSASHÁZ**

1119 Budapest, Etele u. 73.  
Adószám: 28410742-1-43

#### 9. A nyilatkozat szerinti teljesítmény

Alapvető tulajdonságok	Teljesítmény	SZABVÁNY	Műszaki előírás
Aerodinamikai jellemzők	Az aerodinamikai jellemzők teljesítményeit az 1. ábrán látható diagram tartalmazza.	MSZ EN 1859:2009+A1:2013 4.10; 4.11.	A-20/2015 számú NEMZETI MŰSZAKI ÉRTÉKELÉS (NMÉ)
Ventilátor jelleggörbe	A ventilátor jellemzőket a 2. ábrán látható táblázat tartalmazza.	MSZ EN 13141-4:2011 4. EN ISO 5801:2008	
Tűzvédelmi osztály	A1 (motor nélküli kivitel)	MSZ EN 13501- 1:2007+A1:2010	
Zajkibocsátás	LWA=66,4 dB A	MSZ EN 13141-4:2011 5. MSZ EN ISO 3741:2011	

Nyomás-tényező

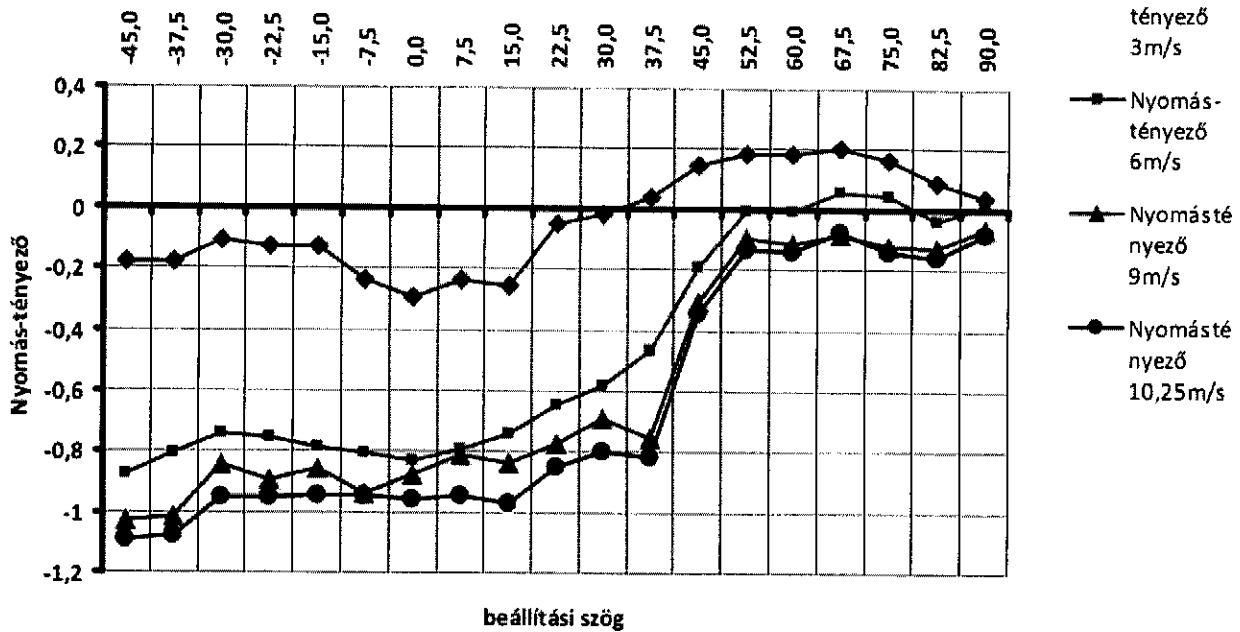

1. ábra

Jele:	Hossza (L): (mm)	Légcsatorna		Motor- teljesítménye: (W)	Levegő nyomása: (mért érték) (Pa)		Levegő sebessége: Tényleges (m/s)	Levegő mennyisége: Tényleges (m <sup>3</sup> /h)
		Méret: Ø	Átmérő (D) (mm)		Szívó oldal Statikus nyomása P <sub>statz</sub>	Nyomó oldal Statikus nyomása P <sub>staty</sub>		
MA300	300	Ø	300	34/110	-35 Pa	+3 Pa	4.3	1104

2. ábra

Az 1. és 2. pontban meghatározott termék teljesítménye megfelel a 9. pontban feltüntetett, nyilatkozat szerinti teljesítménynek.

E teljesítménynyilatkozat kiadásáért kizárólag az 5. pontban meghatározott gyártó a felelős.

A gyártó nevében és részéről aláíró személy:

**CS&K Duna Kft.**  
 7020 Dunaföldvár, Paksí út 119/B.  
 Adószám: 14867811-2-17  
 Cégj.szám: 17-09-007394  
 K&H: 10400229-50515650-56501006  
 Tel.: 75/341-197; Mobil: 20/453-4333

Csizmadia László  
 Ügyvezető igazgató

*(Handwritten signature)*  
 (aláírás)

Budapest, 2016. december 19.

*(Handwritten mark)*

## SZÁMLARÉSZLETEZŐ

CS & K Duna Kft (7020 Dunaföldvár, Paksi út 119/B)

Számlaszám: IH4SA 8971682

Számla kelte: 2016. december 19.

14 Szellőző kürtő korszerűsítés	99.811,- Ft/db	1.397.354,- Ft
14 kürtő tisztítása	29.700,- Ft/db	415.800,- Ft
Összesen:		1.813.154,- Ft
ÁFA:		489.552,- Ft
Számlavégösszege:		2.302.706,- Ft.

### CS&K Duna Kft.

7020 Dunaföldvár, Paksi út 119/B.  
Adószám: 14867811-2-17  
Cégl.szám: 17-09-007394  
K&H:10400229-50515650-56501006  
Tel.:75/541-197; Mobil:20/453-4333

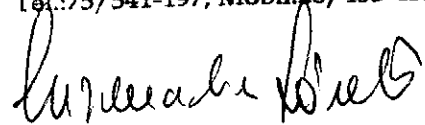

Eredetivel mindenben  
megegyező, hiteles másolat.

2016 DEC 19.



**Kiadási  
pénztárbizonylat**

A kiállító bélyegzője:

**TÁRSASHÁZ**  
1119 Budapest, Etele u. 73.  
Adószám: 28410742-1-43

**KL 356587 \***

Kiállító:	Pénztár fizessen az alábbiak szerint		Kelt: <b>2016 dec. 19.</b>	
Ellenőr:	<b>VULCANO Kft</b>		-nak	
	<b>180 000,-</b> Ft, azaz <b>egy száznyolcvanezer</b>		forintot	
Utalványozó:	Készpénzforgalmi jogcím:	Könyvelési számlaszám:	Szöveg:	Összeg
				forint fillér
Könyvelő:			<b>Etele út 73 T. ház szellőző rend. felújításához munkák elvégzése</b>	<b>180 000,-</b>
		<b>(2)</b>	<b>VL 1 SA 8285320 számla alapján</b>	
Pénztáros:	Melléklet:			<b>180 000,-</b>
	db			

Az összeg átvevőjének aláírása, személyi igazolvány száma:

B. 318-103/V. - 25x2 - *Aréx Kft.* - Tatabánya - Tel./Fax: (34) 311-592

**Eredetivel mindenben  
meg egyező, hiteles másolat.**

2016 DEC 19.





**Támogatás elszámolásának tartalomjegyzéke**

Pályázat megvalósulási címe(i): ..... 1119 Bp. ETELE ÚT 73 .....

Pályázó társasház/lakásszövetkezet neve: ..... TÁRSASHÁZ ETELE ÚT 73 .....

1. 1..... db **Támogatás elszámolása és költségösszesítő lap** (Pályázati kiírás 10. sz. melléklete)
2. 2..... db **számla** a Pályázati kiírás XIV. A támogatások elszámolása és határideje, 7. c) pontja szerint készült másolat, a műszaki ellenőr jóváhagyásával,
3. 1.....db **átutalási igazolás**, hogy a társasház önereje kifizetésre került a vállalkozó részére,
4. 1.....db **pénztári kifizetési bizonylat**,
5. 1.....db **számlarészletező**, tételes kivitelezői költségvetés, amely tükrözi a ténylegesen elkészült munkákat, és végösszege megegyezik a számla összegével,
6. 1.....db **beszámoló** (Pályázati kiírás 9. sz. melléklete),
7. 1.....db **kivitelezői nyilatkozat** a kivitelezési munkákra vonatkozó szabványok és előírások betartásáról,
8. 1.....db **műszaki átadás – átvételi jegyzőkönyv** – amely a készre jelentett munka 100 %-os teljesítését igazolja -, a műszaki ellenőr aláírásával,
9. 1.....db szükség szerinti **szakvélemények**
10. egyéb bizonylatok (nem kötelező, pl. megvalósulási terv):
  - ..... db.....,
  - ..... db .....
  - ..... db .....

Budapest, 2016. december 19.....

**TÁRSASHÁZ**  
1119 Budapest, Etele u. 73.  
Adószám: 28410742-1-43

.....  
közös képviselő/ intézőbizottság elnöke/ igazgatóság elnöke

Átvétel Hiánytalan / Hiányos .....

Budapest, 201. 7. 02. 08......

.....  
Átvevő

Hiánypótlási benyújtva: 201.....

.....  
Átvevő

Ikt.sz.: XIX/1177/14/2016.

## TÁMOGATÁSI SZERZŐDÉS

amely létrejött egyrészről

Budapest Főváros XI. kerület Újbuda Önkormányzata  
Székhely: 1113 Budapest, Bocskai út 39-41.  
Adószám: 15735746-2-43  
Bankszámlaszám: 11784009-15511001-10060005  
KSH-szám: 15735746-8411-321-01  
képviseli: dr. Hoffmann Tamás polgármester,  
mint támogatót nyújtó, a továbbiakban: **Támogató,**

másfelől

Budapest Etele út 73. Társasház  
Székhely: 1119 Budapest Etele út 73.  
Cégjegyzékszám: -----  
Adószám: 28410742-1-43  
képviseli: Pikola Attila (At.La-Ka Bt.) közös képviselő  
mint támogatott, a továbbiakban **Támogatott**

között az alábbiak szerint:

1. Támogató a XIX/1177/2/2016. számon iktatott pályázat, és az államháztartáson kívüli források (támogatások) átadásának, átvételének rendjéről szóló Budapest Főváros XI. Kerület Újbuda Önkormányzata 35/2013. (VII. 19.) önkormányzati rendelete (továbbiakban: Rendelet) felhatalmazásával, Polgármester Úr 2016. 09. 21. napján kelt döntése alapján támogatást nyújt Támogatott részére.
2. Támogató által meghirdetett pályázati felhívásban és a Támogatott által benyújtott pályázatban foglaltak jelen megállapodás elválaszthatatlan részét képezik.
3. A támogatás kizárólag az alábbi célra fordítható: Iparosított tech. épület energiatakarékos korszerűsítése

A támogatás megvalósításának helye: 1119 Budapest Etele út 73.

A támogatással megvalósuló cél időtartama: Támogatott vállalja, hogy legkorábban a pályázat benyújtását követően megkezdji és 2017. augusztus 25. napjáig befejezi a megvalósítást, melynek **teljes költsége: 2 482 706 Ft.**

A támogatást a pályázat benyújtását megelőzően megkezdett projektekre nem lehet igényelni, kivétel a gázszolgáltatásból kizárt, valamint az életveszélyes felújítási munkák elvégzésére határozat alapján kötelezett lakóépületek.

## Lakóépületek energiatakarékos korszerűsítésének, felújításának támogatása

### Egyebek:

A támogatás összegét Támogatott a fentiekben meghatározott céltól eltérően nem használhatja fel. Ezzel összefüggésben sem fordítható a támogatás összege adóhatóság felé fizetendő ÁFA, illeték, vagy közteher tartozás kiegyenlítésére.

Támogatott kijelenti, hogy

- 60 (hatvan) napon túl lejárt és ki nem egyenlített köztartozása (adó-, vám-, valamint TB- és egyéb járulék tartozása) nincs,
- csőd-, felszámolási vagy végelszámolási eljárás alatt nem áll.

Támogatott kijelenti, hogy a Pályázati kiírást teljes körűen megismerte és az abban foglaltakat magára nézve kötelezőnek ismeri el.

A támogatási szerződés 1. sz. mellékletét képezi a köztartozások, illetve csőd-felszámolás és végelszámolás eljárásról szóló nyilatkozat (Pályázati kiírás 6. sz. melléklete).

Nem fizethető ki a támogatás, illetve a megítélt támogatás kifizetését fel kell függeszteni, ha a Támogatott egy korábbi támogatással összefüggésben benyújtott lejárt határidejű elszámolása még nem került elfogadásra, illetve elszámolási- vagy visszafizetési késedelemben van.

Támogatott vállalja, hogy lehetőség szerint a megvalósítás helyszínén tájékoztató táblát helyez el, melyen feltünteti, hogy a támogatási cél a Támogatóval kötött támogatási szerződés alapján valósul meg. Amennyiben Támogatott rendelkezik honlappal vagy kiadvánnyal, akkor a támogatási szerződés hatálya alatt ezeken is fel kell tüntetnie támogatás tényét.

### További feltételek:

4. Támogató a 3. pontban rögzített cél megvalósítására **372 400 Ft**, azaz háromszázhetvenkettőezer-négyszáz forint vissza nem térítendő támogatást nyújt, kizárólag a Támogatott részére.
5. A kifizetés pénzáttalással a Támogatott 11711034-20810997 számú OTP Bank Nyrt. pénzügyintézetnél vezetett számlájára, az ellenőrzést és az elszámolás elfogadását követően, az elfogadott összegben utólagosan történik.
6. A támogatás felhasználását, elszámolását és ellenőrzését a Rendelet, valamint jelen szerződés tartalmazza.
7. A támogatás felhasználása
  - 7.1 Támogatott köteles a támogatás összegét egyéb pénzeszközeitől elkülönítetten kezelni, illetve nyilvántartani, arra is figyelemmel, hogy a támogatás felhasználásának mértékéről Támogató megkeresésére naprakész információkkal tudjon szolgálni.
  - 7.2 Támogatott vállalja, hogy a kapott támogatással legkésőbb **2017. augusztus 25. 12,00 óráig** Támogatónak elszámol.

8. Az elszámolás rendje:

- 8.1 A Támogatott a támogatás felhasználásáról az alábbiak szerint köteles írásban elszámolni. Az elszámolásnak tartalmaznia kell:
- a) a támogatás elszámolásának tartalomjegyzékét (*Pályázati kiírás 11. sz. melléklete*),
  - b) a támogatási elszámoló lapot (*Pályázati kiírás 10. sz. melléklete*)
  - c) a kitűzött célok megvalósulását bemutató beszámolót (*Pályázati kiírás 9. sz. melléklete*),
  - d) a támogatás felhasználását igazoló számláknak és az egyéb számviteli bizonylatoknak a másolatát,
  - e) a támogatási cél érdekében kötött szerződések másolatát,
  - f) valamint a kifizetésekről szóló bankkivonatokat és kiadási pénztárbizonylatok másolatát.
- 8.2 Az elszámolás minden egyes lapját (elszámoló lap, beszámoló, számlák másolatai, stb.) a Támogatottnak eredeti aláírásával igazolnia, ill. szignálnia kell. Az elektronikus feldolgozás biztosítása érdekében az elszámolás minden oldalát egyoldalasan, A/4-es álló formátumban kell benyújtani.
- 8.3 Az elszámoló lap minden pontját olvashatóan, géppel vagy kézi formában nyomtatott betűkkel pontosan kell kitölteni. A Támogatottnak aláírásával igazolnia kell, hogy az elszámolásban foglaltak a valóságnak megfelelnek.
- 8.4 Minden esetben csatolni kell az elszámoló lapon feltüntetett költségeket megalapozó számlák másolatait, melyeket jól láthatóan, 1-től kezdődően sorszámmal kell ellátni és az elszámoló lapon ezekkel a sorszámokkal kell szerepeltetni. Az elszámoláshoz a támogatott nevére, címére szóló, a hatályos ÁFA törvényben meghatározott formai és tartalmi követelmények szerinti, a támogatási célnak megfelelő tartalmú, olvasható számlamásolatokat kell csatolni.
- 8.5 Az elszámoláshoz benyújtott számlák teljesítési dátuma a 3. pontban feltüntetett megvalósulási időszakra eshetnek.
- 8.6 Nem magyar nyelvű számla esetében a számla teljes tartalmát le kell fordítani, a forint összeg számítása – melyet a számlán fel kell tüntetni – a felhasználás napján érvényes (melyet be kell csatolni) MNB hivatalos devizaárfolyamon történhet.
- 8.7 Az eredeti számlán, a Pályázati kiírásban előírt módon, a Támogatottnak fel kell tüntetni (másolást megelőzően) bélyegzővel vagy olvasható ráírással: „*Elszámolva a Budapest Főváros XI. kerület Újbuda Önkormányzata .....sz. támogatási szerződése terhére .....Ft összegben*”.
- 8.8 A támogatási cél megvalósulásáról szóló beszámolóban be kell mutatni, hogyan valósult meg az előzetes program- és költségtervezet (*Pályázati kiírás 9. sz. melléklete*).

Ha egy számla tartalmából egyértelműen nem állapítható meg a támogatás célszerű felhasználása, a kifizetés indokoltságát a szöveges beszámolóban fel kell tüntetni.

Lakóépületek energiatakarékos korszerűsítésének, felújításának támogatása

- 8.9 Amennyiben a Támogatott (a támogatási összeg kifizetése előtti nyilatkozata szerint) a támogatással kapcsolatosan ÁFA levonásra jogosult, a támogatás terhére csak az elszámoláshoz benyújtott számlák ÁFA nélküli összegét (nettó összegét) számolhatja el. Amennyiben a támogatott nem jogosult ÁFA levonásra, úgy lehetősége van a számlák bruttó – azaz az ÁFA összegét is tartalmazó – összegének elszámolására.
- 8.10 Amennyiben Támogatott részben vagy egészben nem tud elszámolni a kapott támogatással, a Támogató Pénzügyi Bizottsága határozatban felszólítja a Támogatottat, hogy a teljes támogatási összeget illetve annak el nem fogadott részére eső támogatási összeget, kamatokkal növelve a Támogató részére 15 napon belül fizesse vissza.
9. A megvalósítás során esetleg felmerülő többletköltség Támogatottat terheli.
10. A támogatás a mindenkor hatályos közbeszerzési törvény és az ÁFA törvény szabályai szerint használható fel.
11. Támogató jogosult a támogatás felhasználását, illetve az abból megvalósítani kívánt célt ellenőrizni, ennek során Támogatottól az ellenőrzéshez szükséges adatokat, bizonylatokat bekérni, illetve a felhasználónál előre írásban egyeztetett időpontban és módon helyszíni ellenőrzést tartani.
12. Felek jogosultak jelen megállapodást 1 (egy) hónapos felmondási idővel megszüntetni (rendes felmondás). A felmondás csak írásban érvényes.
13. Támogatott súlyos szerződésszegése esetén Támogató jogosult a szerződést azonnali hatállyal felmondani (rendkívüli felmondás). Ebben az esetben a Támogatott köteles a támogatás teljes összegét (az átutalás napjától számított, Ptk. 6:48 §-ában meghatározott késedelmi kamattal növelten) Támogató bankszámlájára, a felmondást követően haladéktalanul visszafizetni. Súlyos szerződésszegésnek minősül különösen a támogatás összegének e szerződésben foglaltaktól eltérő felhasználása, a vállalt feladatok ellátásának azonnali, és indokolatlan megszüntetése, valótlan adatok, tények, körülmények közlése, az elszámolási kötelezettség megszegése, az ellenőrzés akadályoztatása, a jogszabályok, szakmai követelmények, nyilvántartási kötelezettségek, valamint - ismételt felszólítást követően - a szerződés szerinti tájékoztatási kötelezettségek elmulasztása. Támogatott szerződésszegése esetén legfeljebb öt évre kizárható az Önkormányzat által biztosított támogatási lehetőségekből.
14. Támogatott jelen megállapodás aláírásával tudomásul veszi, hogy
- az Állami Számvevőszék vizsgálhatja a támogatás felhasználását, jelen megállapodást, és a támogatás felhasználása során keletkező további megállapodásokat;
  - Támogató a támogatás jelen megállapodásban foglalt közérdekű adatait (támogatott neve, támogatás célja, összege, a támogatott program időpontja, helyszíne) nyilvánosságra hozza ([www.ujbuda.hu](http://www.ujbuda.hu));
  - Támogató a jelen szerződéssel kapcsolatosan a közérdekű adatokra vonatkozó tájékoztatási és közzétételi kötelezettségének köteles eleget tenni.
15. Egyéb kikötések: .....

16. Támogatási cél kormányzati funkciója: 066020
17. A megállapodásban nem szabályozott kérdésekben a Polgári Törvénykönyv rendelkezéseit kell irányadónak tekinteni. Jogvita esetén a szerződő felek a Budai Központi Kerületi Bíróság kizárólagos illetékességét kötik ki.
18. Jelen támogatási szerződés az aláírás napján lép hatályba.
19. A Felek a jelen megállapodásban foglalt feltételekkel egyetértenek, azokat közösen értelmezték, és a megállapodást, mint akaratukkal mindenben egyezőt, cégszerűen jóváhagyólag aláírták.

Budapest, 2016. november 28.

**TÁRSASHÁZ**  
1119 Budapest, Etele u. 73.  
Adószám: 28410742-1-43

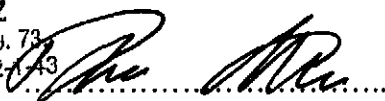

**Támogatott**

**Pikola Attila (At.La-Ka Bt.)  
közös képviselő**



**Támogató**

**dr. Hoffmann Tamás  
polgármester megbízásából**

2016 DEC 12

**dr. Molnár László  
alpolgármester**

Ellenjegyzem:

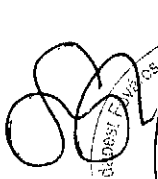
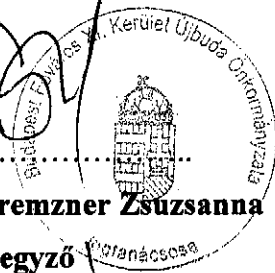
  
  
**Vargáné dr. Kremzner Zsuzsanna**  
jegyző

2016 DEC 05.

Pénzügyileg ellenjegyzem:

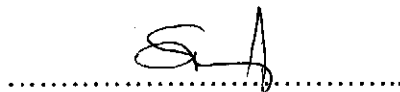

**Soltész Erika  
igazgató**

2017 JAN 04.